

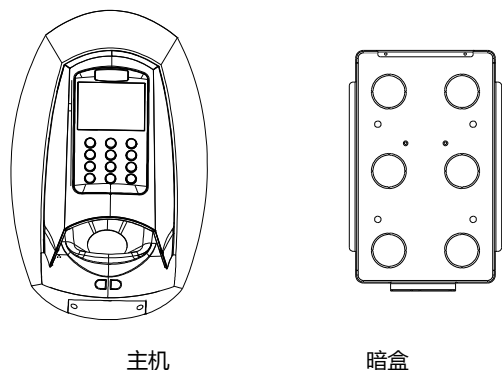

掌纹掌脉识别系统 安装及接线指南

1、设备部件说明



2、设备安装图示

1) 安装暗盒

a、将暗盒用膨胀螺钉安装于墙面，暗盒中心距离地面1.4米

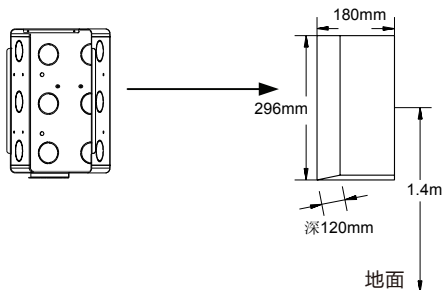

注：暗盒通过内部螺柱连接地线（大地）。

2) 安装主机

- a、将连接线连接在设备上
- b、将主机葫芦口挂在暗盒对应螺钉上

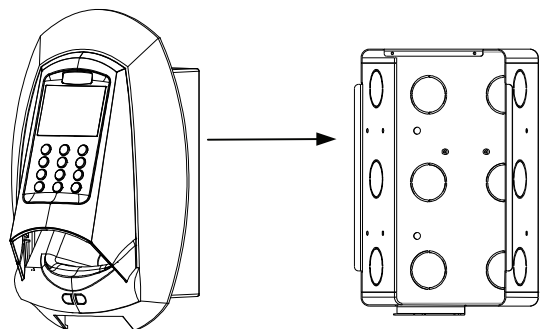

c、用防盗螺钉将暗盒与主机固定

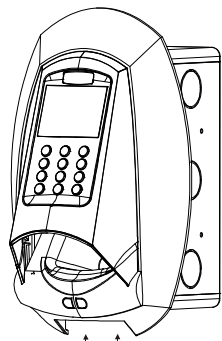

d、安装护盖板

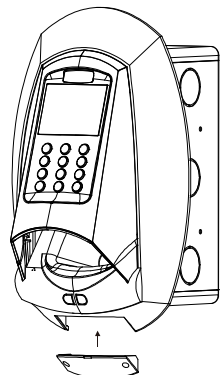

3、设备连线说明

1) 外设连线图

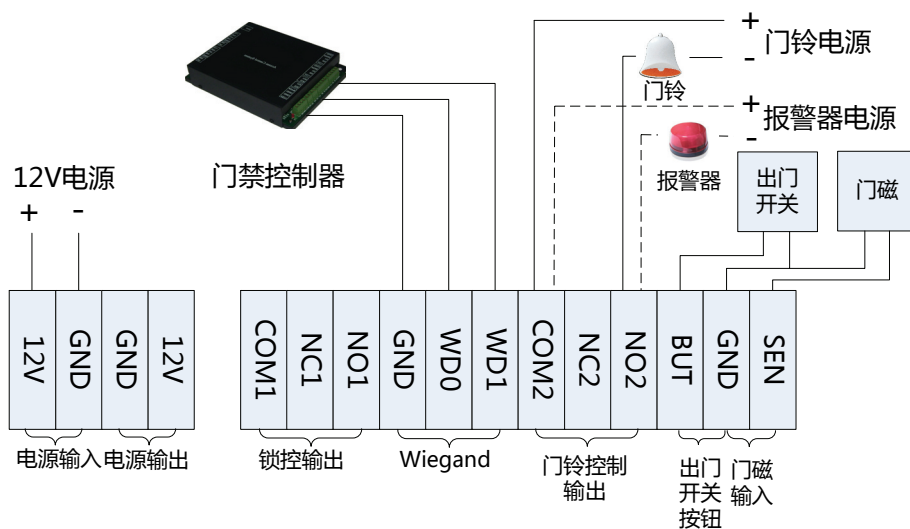

注：图中“出门开关”的接法仅限于设备直接连接电控锁的情况；报警器和门铃复用同一接口，不可同时使用。

2) 电锁与设备共用电源

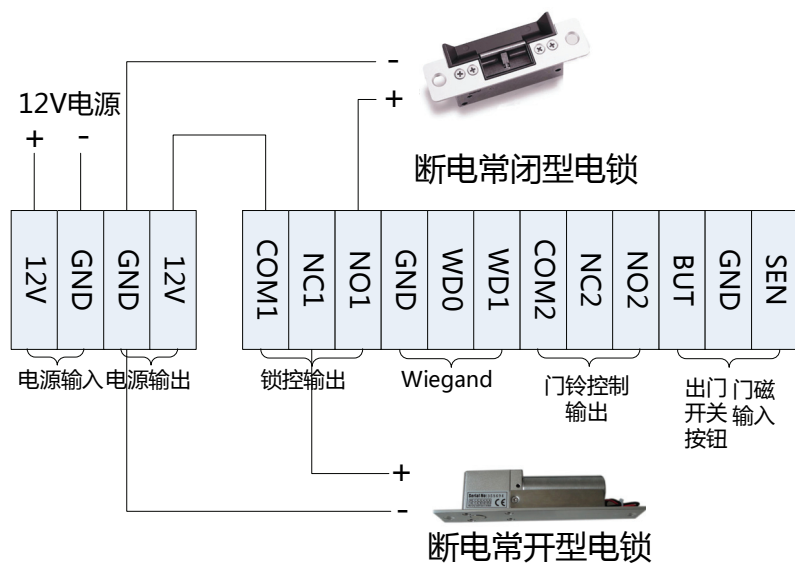

3) 电锁单独供电

